

*Stilvoller Badkomfort ohne Kompromisse*





# STRAHLENDE HYGIENE – IN VIELEN AUSFÜHRUNGEN



Die Serie Europa bietet Ihnen die optimale Bad-Keramik, wenn sie Wert auf zeitgemäßes Design, solide Qualität und Pflegeleichtigkeit legen. Denn hier wird Sauberkeit zum Kinderspiel: z. B. durch die absolut glatten Oberflächen der Keramik und den glasierten WC-Spülrand.

Das breite Sortiment der Serie Europa bietet Ihnen genau das Richtige für Ihre junge, attraktive Badgestaltung. Sie verfügt auch über passende Armaturen, Wannen, Duschtrennungen, Badmöbel und Accessoires.

# WASCHTISCHE



**Waschtisch**  
mit Hahnloch, mit Überlauf  
500 x 410 mm Art.-Nr. 30 200 00 040 050  
550 x 450 mm Art.-Nr. 30 200 00 040 055  
600 x 490 mm Art.-Nr. 30 200 00 040 060  
650 x 510 mm Art.-Nr. 30 200 00 040 065

**Halbsäule**  
Art.-Nr. 30 200 19 040 000



**Handwaschbecken**  
mit Hahnloch, mit Überlauf  
405 x 340 mm Art.-Nr. 30 200 41 040 040  
450 x 350 mm Art.-Nr. 30 200 41 040 045



**MED Waschtisch**  
mit Hahnloch, ohne Überlauf  
660 x 550 mm Art.-Nr. 30 200 08 040 066

## WC



**Kompakt-Wand-Tiefspül-WC**  
355 x 490 mm  
Art.-Nr. 30 200 54 040 000

**Wand-Tiefspül-WC** (ohne Abb.):  
Art.-Nr. 30 200 56 040 000  
mit geschlossenem Spülrand  
Art.-Nr. 30 200 56 040 500



**Wand-Flachspül-WC**  
Art.-Nr. 30 200 57 040 000



**Wand-Tiefspül-WC, Länge 700 mm**  
360 x 700 mm  
ohne Spülrohrverlängerung  
Art.-Nr. 30 200 55 040 000



**Stand-Tiefspül-WC**  
Abgang waagrecht  
Art.-Nr. 30 200 60 040 000  
Abgang innen senkrecht  
Art.-Nr. 30 200 61 040 000

**Stand-Flachspül-WC** (ohne Abb.):  
Abgang innen waagrecht  
Art.-Nr. 30 200 63 040 000  
Abgang senkrecht  
Art.-Nr. 30 200 64 040 000

## BIDET



**Wand-Bidet**  
mit Hahnloch, mit Überlauf  
Art.-Nr. 30 200 50 040 000

## URINAL



**Urinal ohne Deckel**  
Zulauf von oben  
Art.-Nr. 30 200 85 040 000  
Zulauf verdeckt (o. Abb)  
Art.-Nr. 30 200 81 040 000

## ABLAGE



500 x 135 mm Art.-Nr. 30 200 31 040 050  
600 x 135 mm Art.-Nr. 30 200 31 040 060

## URINALTRENNWAND



ESG Satinato, 10 mm, Profil verchromt  
400 x 750 mm Art.-Nr. 32 310 90 000 000

# EUROPA KERAMIK – ZAHLEN UND FAKTEN

## Waschtisch

500x410 mm  
mit Hahnloch, mit Überlauf  
Art.-Nr. 30 200 00 040 050  
(a = 500, b = 410, H = 185)

550x450 mm  
Art.-Nr. 30 200 00 040 055  
(a = 550, b = 450, H = 195)

Halbsäule Art.-Nr. 30 200 19 040 000

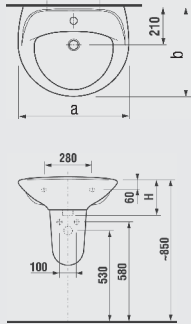

## Waschtisch

600x490 mm  
mit Hahnloch, mit Überlauf  
Art.-Nr. 30 200 00 040 060  
(a = 600, b = 490, H = 215)

650x510 mm  
Art.-Nr. 30 200 00 040 065  
(a = 650, b = 510, H = 220)

Halbsäule Art.-Nr. 30 200 19 040 000

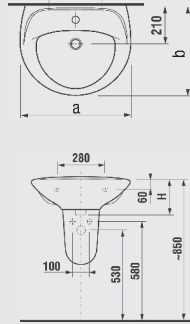

## MED-Waschtisch

660x550 mm  
mit Hahnloch, ohne Überlauf  
Art.-Nr. 30 200 08 040 066

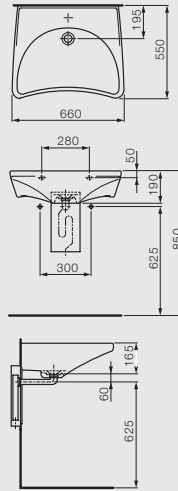

## Handwaschbecken

405x340 mm  
mit Hahnloch, mit Überlauf  
Art.-Nr. 30 200 41 040 040  
(a = 405, b = 340)

450x350 mm  
Art.-Nr. 30 200 41 040 045  
(a = 450, b = 350)

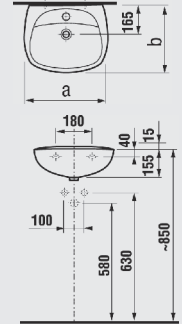

## Stand-Tiefspül-WC

Abgang waagrecht  
Art.-Nr. 30 200 60 040 000

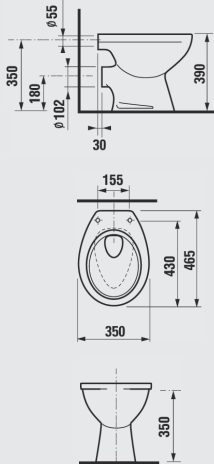

## Stand-Tiefspül-WC

Abgang innen waagrecht  
Art.-Nr. 30 200 61 040 000

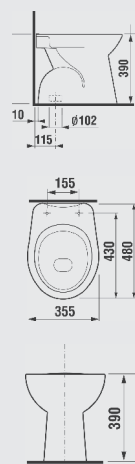

## Stand-Flachspül-WC

Abgang waagrecht  
Art.-Nr. 30 200 63 040 000

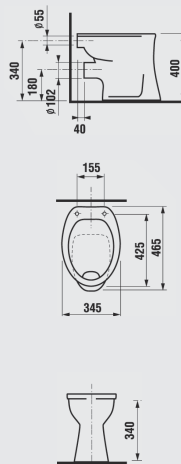

## Stand-Flachspül-WC

Abgang innen senkrecht  
Art.-Nr. 30 200 64 040 000

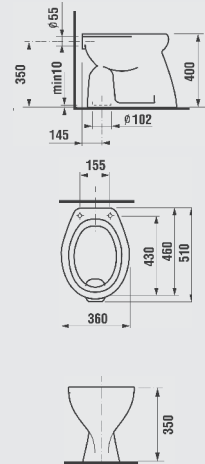

## Wand-Tiefspül-WC

355x530 mm  
Art.-Nr. 30 200 56 040 000  
mit geschlossenem Spülrand  
Art.-Nr. 30 200 56 040 500

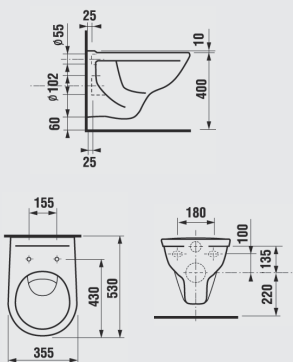

## Wand-Tiefspül-WC

360x700 mm  
ohne Spülrohrverlängerung  
Art.-Nr. 30 200 55 040 000

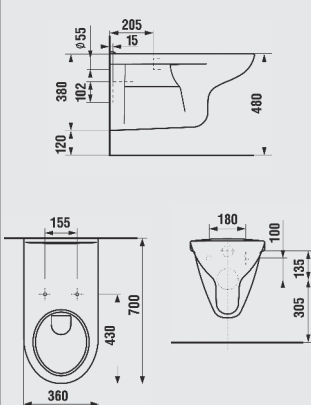

## Wand-Flachspül-WC

Art.-Nr. 30 200 57 040 000



## Kompakt-Wand-Tiefspül-WC

355x490 mm  
Art.-Nr. 30 200 54 040 000

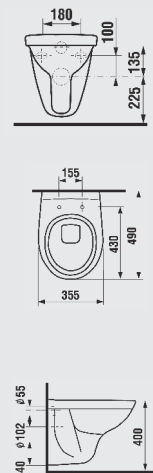

# EUROPA KERAMIK – ZAHLEN UND FAKTEN

## Urinal

Zulauf von oben  
Art.-Nr. 30 200 85 040 000

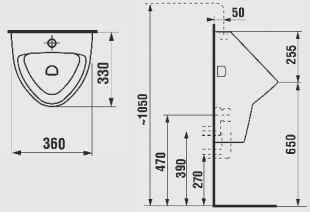
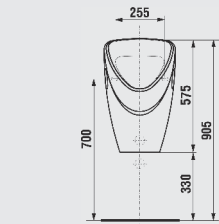

## Urinal

Zulauf verdeckt  
Art.-Nr. 30 200 81 040 000

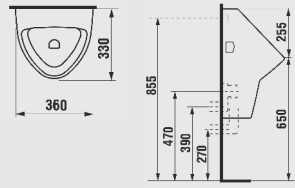
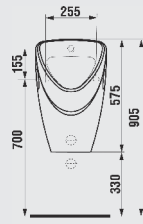

## Wand-Bidet

mit Hahnloch, mit Überlauf  
Art.-Nr. 30 200 50 040 000

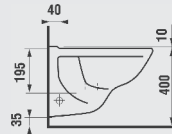
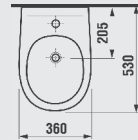
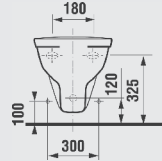

## Ablage

500x135 mm  
Art.-Nr. 30 200 31 040 050

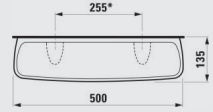

600x135 mm  
Art.-Nr. 30 200 31 040 060

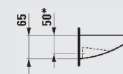
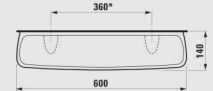

## Urinaltrennwand

ESG Satinato 10 mm, Profil verchromt  
400x750 mm  
Art.-Nr. 32 310 90 000 000

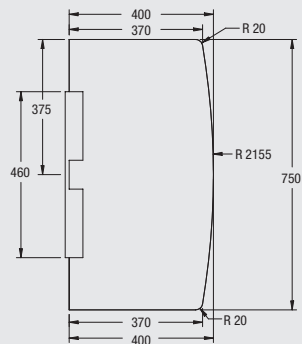

# RICHTER+FRENZEL – IMMER IN IHRER NÄHE

- A**  
52070 **Aachen** Gut Wolf 19–21  
64665 **Alsbach** Erlenweg 2  
36304 **Alsfeld** Schellengasse 39  
57610 **Altenkirchen** Kölner Str. 21  
59758 **Arnsberg** Grabenstr. 26  
63741 **Aschaffenburg** Benzstr. 1  
63741 **Aschaffenburg** Schönbornstr. 2  
86156 **Augsburg** Gubener Str. 4  
86161 **Augsburg** Stauffenbergstr. 5–9
- B**  
36251 **Bad Hersfeld** Am Ententeich 3  
97688 **Bad Kissingen** Spitzwiese 7  
64732 **Bad König** Berliner Str. 7  
99947 **Bad Langensalza**  
Straße der Einheit 24 a  
97616 **Bad Neustadt** Industriestr. 2  
83435 **Bad Reichenhall**  
Salzburger Str. 71  
61118 **Bad Vilbel** Zeppelinstr. 20  
96052 **Bamberg** Kronacher Str. 100  
95448 **Bayreuth** Weiherstr. 3  
51465 **Bergisch Gladbach**  
Paffratherstr. 132–134  
55411 **Bingen**  
Dromersheimer Chaussee 51  
54634 **Bitburg** Daimlerstr. 8  
53119 **Bonn** Brühler Str. 26  
53121 **Bonn** Justus-von-Liebig-Str. 31  
53229 **Bonn-Beuel** Alaunbachweg 27  
64572 **Büttelborn** Hessenring 25  
84489 **Burghausen** Gew.-park Lindach D3
- C**  
93413 **Cham** Gewerbepark  
Chammünster Nord 5  
09116 **Chemnitz** Winkhofer Str. 13 a  
96450 **Coburg** Bamberger Str. 15
- D**  
85221 **Dachau** Felix-Wankel-Str. 3  
64293 **Darmstadt** Pfnorstr. 11  
94469 **Deggendorf** Graffinger Str. 135  
63128 **Dietzenbach**  
Robert-Bosch-Str. 7  
84130 **Dingolfing** Stauseestr. 1  
44143 **Dortmund** Zinkhüttenweg 1  
44149 **Dortmund-Dorstfeld**  
Kortental 62  
01139 **Dresden-Kaditz** Spitzhausstr. 74  
01237 **Dresden** Georg-Mehrtens-Str. 4  
47053 **Duisburg-Hochfeld**  
Paul-Esch-Str. 55  
52349 **Düren** Nidegger Str. 152  
52351 **Düren** Friedrichstraße 5  
40231 **Düsseldorf** Königsberger  
Str. 100/Geb. 25 a
- E**  
84307 **EGgenfelden**  
Schellenbruckstr. 17  
99817 **Eisenach** Mühlhäuserstr. 27  
63820 **Elsenfeld** Am Stachus 5  
82275 **Emmering** Untere Au 2  
85435 **Erding** Freisinger Str. 62  
50374 **Erfstadt** Behrensstr. 5 a  
99089 **Erfurt** Mittelhäuser Str. 80  
99098 **Erfurt** Fichtenweg 2
- 91052 **Erlangen** Hilpertstraße 15–17  
91056 **Erlangen** Frauenausracher Str. 75  
65760 **Eschborn** Elly-Beinhorn-Str. 4  
37269 **Eschwege** Thüringer Str. 26  
52249 **Eschweiler** Stolberger Str. 105  
45145 **Essen** Am Funkturm 2
- F**  
91301 **Forchheim** Daimlerstr. 22  
60318 **Frankfurt am Main**  
Rappstr. 7–9  
65929 **Frankfurt am Main** Silostr. 39 b  
85356 **Freising** Clemensänger-Ring 24  
36100 **Fulda-Petersberg**  
Breitunger Str. 1
- G**  
45894 **Gelsenkirchen-Buer**  
Feldhauserstr. 91  
07552 **Gera** Carl-Zeiss-Str. 2  
35398 **Gießen** Gottlieb-Daimler-Str. 8  
45964 **Gladbeck** Hornstr. 28  
99867 **Gotha** Friemar Str. 65
- H**  
83527 **Haag i. OB** Münchener Str. 43  
58095 **Hagen** Körnerstr. 84 + 84 a  
58095 **Hagen-Haspe** Hochofenstr. 1  
06116 **Halle/Saale**  
Reideburger Str. 55–57  
06126 **Halle/Saale** Weststr. 31  
59063 **Hamm** Gallberger Weg 42  
63452 **Hanau** Moselstr. 47  
34346 **Hannoversch Münden**  
Hinter der Blume 86  
04746 **Hartha** Töpelstr. 20  
64646 **Heppenheim**  
Von-Humboldt-Str. 11  
44652 **Herne** Herner Str. 58–60  
45699 **Herten** Carl-Bosch-Straße 1–5  
95030 **Hof** An der Hohensaas 5
- I**  
55743 **Idar-Oberstein** Kaufacker 8  
65510 **Idstein** Black-und-Decker-Str. 42  
89257 **Illertissen** Memminger Str. 14  
98693 **Ilmenau** Weimarer Str. 67  
85053 **Ingolstadt** Eriagstr. 11  
58636 **Iserlohn** Reiterweg 5
- J**  
07743 **Jena** Unstrutweg 1
- K**  
47475 **Kamp-Lintfort** Oststraße 77  
97753 **Karlstadt** Julius-Echter-Str. 57  
34123 **Kassel** Gobietstraße 5  
87600 **Kaufbeuren**  
Moosmangstraße 19  
65779 **Kelkheim** Siemensstraße 6  
65451 **Kelsterbach**  
Im Taubergrund 31–33  
87437 **Kempten** Bleicherstr. 36  
50170 **Kerpen-Sindorf**  
Kerpener Str. 148  
01723 **Kesselsdorf** Inselallee 26–28  
83059 **Kolbmoor** Carl-Jordan-Str. 10
- 50825 **Köln-Ehrenfeld**  
Widdersdorfer Str. 205  
51149 **Köln-Porz** Hansestr. 99  
86381 **Krumbach** Bahnhofstraße 92 a  
86381 **Krumbach** Ulmer Straße 7 a
- L**  
84030 **Landshut-Ergolding**  
Industriestraße 18a  
97922 **Lauda-Königshofen**  
Deubacher Str. 10  
04179 **Leipzig** Saarländer Straße 1–3  
04316 **Leipzig** Paunsdorfer Straße 5  
04435 **Leipzig-Radefeld** Milanstr. 3  
06237 **Leuna** Kötzscher Weg 2–4  
51373 **Leverkusen** Robert-Blum-Str. 21  
67063 **Ludwigshafen** Industriestr. 61
- M**  
55128 **Mainz** Haifa-Allee 2  
55130 **Mainz-Weisenu**  
Jakob-Anstatt-Str. 8  
68165 **Mannheim-Fahrlach**  
Fahrlachstraße 10–12  
68229 **Mannheim-Friedrichsfeld**  
Markircher Str. 25  
68229 **Mannheim** Lembacher Str. 16–18  
35043 **Marburg** Im Rudert 27  
45772 **Marl** Hülsbergstr. 255  
98617 **Meiningen** Werrastr. 1 e  
40822 **Mettmann** Seibelstraße 26  
99974 **Mühlhausen**  
Friedrich-Naumann-Str. 75  
45475 **Mülheim a. d. Ruhr**  
Schulthenhofstr. 42  
56218 **Mülheim-Kärlich**  
Industriestraße 18–20  
80939 **München/Euro-Industriepark**  
Maria-Probst-Str. 21–23  
81241 **München-Pasing**  
Landsberger Straße 428  
81541 **München-Giesing** Balanstr. 73  
82166 **München/Gräfelfing**  
Seeholzenstr. 5  
85609 **München/Aschheim-Dornach**  
Karl-Hammerschmidt-Str. 51
- N**  
86633 **Neuburg a. d. Donau**  
Nördliche Grünauer Str. 35  
92318 **Neumarkt i. d. Oberpfalz**  
Regensburger Str. 127  
41464 **Neuss** Moselstr. 18  
56564 **Neuwied** Andernacher Str. 70  
86720 **Nördlingen** Würzburger Str. 7a  
90451 **Nürnberg** Donaustraße 125
- O**  
63075 **Offenbach** Mühlheimer Str. 101
- P**  
94036 **Passau** Emil-Richter-Straße 1  
82377 **Penzberg** Grube 47  
36100 **Petersberg b. Fulda**  
Breitunger Straße 1  
08523 **Plauen** Morgenbergstraße 23  
07381 **Pößneck** Malmngelänge 13  
50259 **Pulheim** Siemensstraße 1–5
- R**  
45667 **Recklinghausen**  
Hubertusstraße 62  
45665 **Recklinghausen**  
Sieben Quellen 41  
93059 **Regensburg**  
Donaustauffer Str. 172 a  
93083 **Regensburg-Obertraubling**  
Ernst-Frenzel-Straße 4  
64668 **Rimbach**  
Bismarckstraße 46  
07407 **Rudolstadt-Schwarza**  
Humboldtstraße 30
- S**  
66119 **Saarbrücken** Hartmanns Au 7  
74589 **Satteldorf** Industriestr. 8  
53937 **Schleiden-Gemünd**  
Kölner Straße 77 c  
98574 **Schmalkalden**  
An der Asbacher Str. 18  
91126 **Schwabach** Hansastr. 5  
92421 **Schwandorf**  
Max-Planck-Str. 1  
97424 **Schweinfurt** Carl-Zeiss-Str. 8  
96515 **Sonneberg** An der Müß 17  
94315 **Straubing**  
Schlesische Str. 124  
98530 **Suhl-Wichtshausen**  
Obere Aue 3
- T**  
83278 **Traunstein** Wasserburger Str. 63  
54292 **Trier** Metternichstraße 40  
53842 **Troisdorf** Industriestraße 4–6
- U**  
59425 **Unna** Industriestraße 4
- W**  
92637 **Weiden** Dr.-Kilian-Straße 1 a  
82362 **Weilheim** Holzhofring 31  
99427 **Weimar** Am alten Speicher 1  
35578 **Wetzlar** Garbenheimer Str. 20/6  
65203 **Wiesbaden** Hagenauer Str. 17–19  
65203 **Wiesbaden** Hagenauer Str. 40 a  
65205 **Wiesbaden-Nordenstadt**  
Ostring 6 a  
54516 **Wittlich** Friedrichstr. 43  
42285 **Wuppertal** Am Brögel 13  
97076 **Würzburg-Aumühle**  
Innere Aumühlstr. 20  
97084 **Würzburg-Heidingsfeld**  
Leitenackerweg 6
- Z**  
90513 **Zirndorf**  
Oberasbacher Straße 8–10  
08141 **Zwickau-Reinsdorf**  
August-Horch-Straße 22  
08058 **Zwickau** Pölbitzer Straße 9

Die Öffnungszeiten und Anfahrtsbeschreibungen der einzelnen Standorte finden Sie auf unserer Homepage.