

OPTISET BADMÖBEL

Intelligente Lösungen für das moderne Bad



AUSSERGEWÖHNLICHE BADMÖBEL FÜR JEDEN GESCHMACK



Hochwertig, langlebig, pflegeleicht – und erstklassig in Design und Technik: Mit dem innovativen Optiset Badmöbel-Programm lassen sich Bäder individuell gestalten und einzigartige Wohnwelten realisieren.

Die drei aktuellen Badmöbel-Serien „System“, „Set“ und „2gether“ ermöglichen perfekt auf den persönlichem Geschmack und die Raumarchitektur abgestimmte Einrichtungs-Lösungen. Je nach Serie stehen zahlreiche unterschiedliche Möbelemente, eine Reihe von Front- und Korpus-Farben, unterschiedlichste Griff-Varianten und ein breites Angebot an Accessoires zur Verfügung.

Die Badmöbel-Serien des Optiset Programms sind schlüssig aufeinander abgestimmt und begeistern durch klares Design, größtmöglichen Komfort und eine hohe Funktionalität. Die Waschtischunterbau-Elemente und Spiegelschränke zum Beispiel bieten viel Stauraum und eine intelligente Inneneinteilung. Die je nach Anforderung zu wählenden Leuchten-Ausführungen ermöglichen optimales Licht und sichern Gestaltungsvielfalt. Auch die Mineralguss-Waschtische sind überaus praktisch. Sie verfügen über besonders tiefe Becken, großzügige Ablageflächen und sind – durch ihre porenfreie Oberfläche – einfach und schnell zu reinigen.

OPTISET SERIE SYSTEM: SYSTEMATISCH ORDNUNG SCHAFFEN



Die Badmöbel-Serie Optiset System bietet eine optimale Kombination von höchster Funktionalität, zeitgemäßem Design und grenzenloser Gestaltungsvielfalt. Von verschiedenen Schranksystemen über hochwertige Spiegelschränke und Waschtisch-Unterschränke bis hin zu zahlreichen Waschtisch-Varianten: Die Serie Optiset System bietet je nach Badgröße und Anspruch eine passende Lösung – optisch überzeugend und mit viel Platz zum Verstauen aller wichtigen Bad-Utensilien.

OPTISET SERIE 2GETHER: INDIVIDUALITÄT HAT EINEN NAMEN

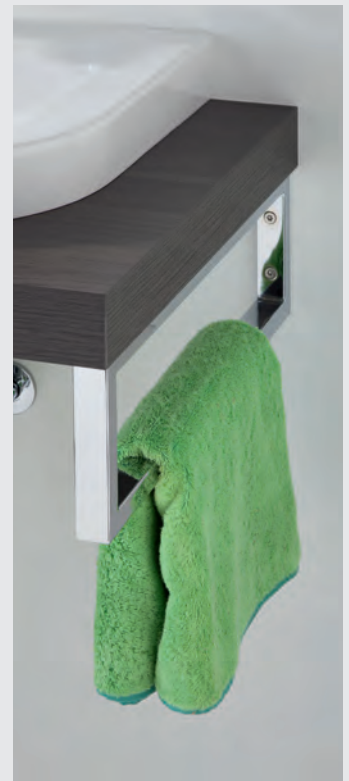

Vielseitig, kreativ, übersichtlich – und sehr einfach zu planen: Das ist die Optiset Serie 2gether. Die unterschiedlichen Elemente der modernen, jedoch in schlichtem Design konzipierten Möbel ermöglichen eine Badgestaltung ganz nach persönlichem Geschmack. Besonderes Highlight ist der flexible und frei wählbare Aufsatz-Waschtisch. Ob als Konsolen-Waschplatz mit Unterschrank direkt unter dem Waschtisch oder als seitlich angebrachter Unterschrank: Damit wird jeder Waschplatz zum echten Unikat.

SET-ANLAGEN DER SERIE OPTISET– KLARE VORTEILE BEI GERADLINIGER OPTIK



Die Badmöbel-Serie Optiset Set erzeugt ein schlichtes, elegantes Badambiente. Die einzelnen Elemente lassen sich je nach Platzbedarf und Geschmack ganz einfach kombinieren. Für dauerhafte Ordnung im Bad sorgen die vielen durchdachten Details des beliebten Programms – zum Beispiel die extrabreite Sockelkonsole mit nützlicher Ablagefläche, zwei geräumigen Schubladen sowie einem praktischen, stilvoll integrierten Handtuchhalter.

IMMER ALLES IM GRIFF

Ob klassisch, stylisch oder ergonomisch: Das Optiset Programm bietet eine Vielzahl von Griff-Varianten. Optimal auf die jeweilige Badmöbelvariante abgestimmt, sorgen sie für eine überzeugend einheitliche Optik.



GANZ EINFACH FARBE BEKENNEN

jede Modellvariante der Serie Optiset verfügt über ein eigenes Farbspektrum. Von hellem oder dunklem Holzdekor bis hin zu modernen und klar designten Hochglanz-Flächen bleibt kein Wunsch offen.



02
Wildapfel-Dekor
Erhältlich in den Varianten System und Set

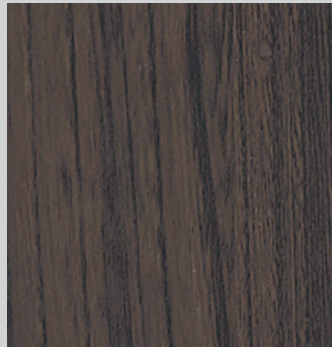

09
Eiche-Dunkel
Erhältlich in den Varianten System und 2gether

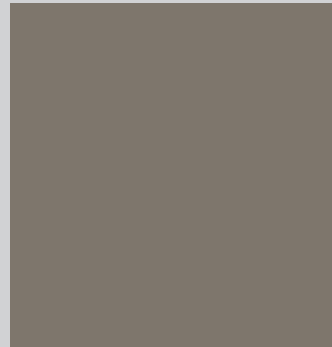

18
Terra-Matt
Erhältlich in der Variante System

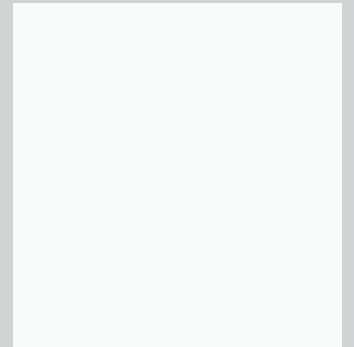

15
Front: Weiß Hochglanz
Korpus: Weiß Glanz
Erhältlich in den Varianten System und Set und 2gether



06
Noce-Ideale
Erhältlich in den Varianten System und Set



19
Eiche-Santana
Erhältlich in den Varianten System und Set und 2gether



22
Ulme-Graphit
Erhältlich in den Varianten System und 2gether

OPTISET SYSTEM – ZAHLEN UND FAKTEN

Bestellen leicht gemacht

Die Optiset Badmöbel sind in verschiedenen Farben erhältlich. Bitte ersetzen Sie für Ihre Wunschfarbe bei der Artikelnummer die Buchstaben XX durch folgende Ziffern. Bei Möbel mit Türen ersetzen Sie bei der Artikelnummer Y bitte durch:
 0 = Anschlag links
 1 = Anschlag rechts

Preisgruppe: Korpus und Front im Farbverbund

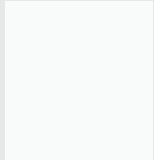

15
Front: Weiß Hochglanz
Korpus: Weiß Glanz



02
Wildapfel-Dekor

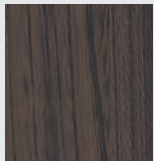

09
Eiche-Dunkel



18
Terra-Matt

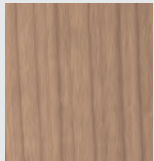

06
Noce-Ideale



19
Eiche-Santana

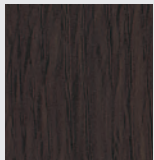

22
Ulme-Graphit

Beispiel
Hochschrank Typ 454, rechts,
Korpus und Front Eiche-Santana:

Art. Nr. 30 920 00 **191** 454

Bitte bei Bestellung gewünschte Griffausführung angeben.



GR 0210
Bohrmaß 96 mm,
Chrom

**Griff für Waschtisch-
unterbauauszüge**
Bei Waschtischunter-
bauauszügen passt
sich der Griff den
Frontbereichen an.
Chrom



GR 0145
Bohrmaß 192 mm,
Chrom



GR 0106
Bohrmaß 96 mm,
Chrom

Hochschrank

mit 1 Tür, 1 Fachboden und 3 Glaseinlege-
böden, 1743 mm Höhe, 320/340 mm Tiefe

290 mm Breite: Art. Nr. 30 920 00 XXY 453
350 mm Breite: Art. Nr. 30 920 00 XXY 450
400 mm Breite: Art. Nr. 30 920 00 XXY 454

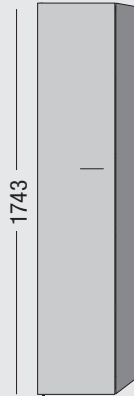

Hochschrank

mit 1 Tür, 2 Fachböden, 1 Wäschekorb und
2 Glaseinlegeböden,
1743 mm Höhe, 320/340 mm Tiefe

290 mm Breite: Art. Nr. 30 920 00 XXY 653
350 mm Breite: Art. Nr. 30 920 00 XXY 650
400 mm Breite: Art. Nr. 30 920 00 XXY 654

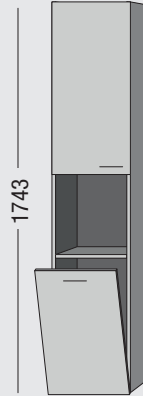

Hochschrank

mit 2 Türen, 2 Fachböden, 1 Schubkasten und
3 Glaseinlegeböden,
1743 mm Höhe, 320/340 mm Tiefe

290 mm Breite: Art. Nr. 30 920 00 XXY 603
350 mm Breite: Art. Nr. 30 920 00 XXY 600
400 mm Breite: Art. Nr. 30 920 00 XXY 604

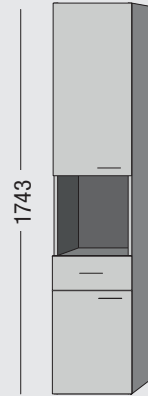

Hochschrank

mit 2 Türen, 2 Fachböden, 2 Schubkasten und
3 Glaseinlegeböden,
1743 mm Höhe, 320/340 mm Tiefe

290 mm Breite: Art. Nr. 30 920 00 XXY 383
350 mm Breite: Art. Nr. 30 920 00 XXY 380
400 mm Breite: Art. Nr. 30 920 00 XXY 384

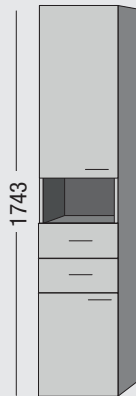

Hängeschrank

mit 1 Tür, 2 Glaseinlegeböden,
770 mm Höhe, 180/200 mm Tiefe

290 mm Breite: Art. Nr. 30 920 15 XXY 916
350 mm Breite: Art. Nr. 30 920 15 XXY 912
400 mm Breite: Art. Nr. 30 920 15 XXY 918



Hängeschrank

mit 1 Tür, 2 Glaseinlegeböden,
616 mm Höhe, 180/200 mm Tiefe

290 mm Breite: Art. Nr. 30 920 15 XXY 546
350 mm Breite: Art. Nr. 30 920 15 XXY 542
400 mm Breite: Art. Nr. 30 920 15 XXY 548

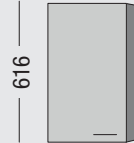

Mittelschrank

ohne Arbeitsplatte, 1 Tür, 2 Schubkästen,
2 Glaseinlegeböden,
872 mm Höhe, 320/340 mm Tiefe

290 mm Breite: Art. Nr. 30 920 05 XXY 963
350 mm Breite: Art. Nr. 30 920 05 XXY 960
400 mm Breite: Art. Nr. 30 920 05 XXY 964

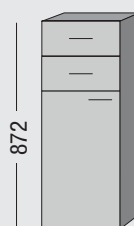

Mittelschrank

ohne Arbeitsplatte, 1 Tür, 1 Schubkasten und
2 Glaseinlegeböden,
770 mm Höhe, 320/340 mm Tiefe

290 mm Breite: Art. Nr. 30 920 05 XXY 293
350 mm Breite: Art. Nr. 30 920 05 XXY 290
400 mm Breite: Art. Nr. 30 920 05 XXY 294



Unterschrank

ohne Arbeitsplatte, 1 Tür, 2 Glaseinlegeböden,
616 mm Höhe, 320/340 mm Tiefe

290 mm Breite: Art. Nr. 30 920 10 XXY 483
350 mm Breite: Art. Nr. 30 920 10 XXY 480
400 mm Breite: Art. Nr. 30 920 10 XXY 484

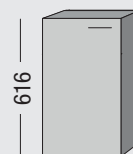

OPTISET SYSTEM – ZAHLEN UND FAKTEN

Bestellen leicht gemacht

Die Optiset Badmöbel sind in verschiedenen Farben erhältlich. Bitte ersetzen Sie für Ihre Wunschfarbe bei der Artikelnummer die Buchstaben XX durch folgende Ziffern. Bei Möbel mit Türen ersetzen Sie bei der Artikelnummer Y bitte durch:
 0 = Anschlag links
 1 = Anschlag rechts

Preisgruppe:

Korpus und Front im Farbverbund

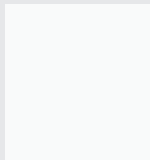

15
 Front: Weiß Hochglanz
 Korpus: Weiß Glanz



02
 Wildapfel-Decor

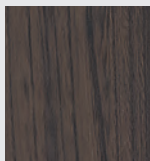

09
 Eiche-Dunkel



18
 Terra-Matt

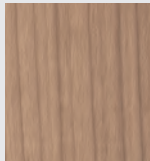

06
 Noce-Ideale



19
 Eiche-Santana

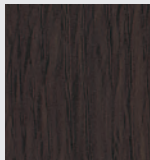

22
 Ulme-Graphit

Beispiel

Hochschrank Typ 454, rechts,
 Korpus und Front Eiche-Santana:

Art. Nr. 30 920 00 **191** 454

Bitte bei Bestellung gewünschte
 Griffausführung angeben.



GR 0210
 Bohrmaß 96 mm,
 Chrom



**Griff für Waschtisch-
 unterbauauszüge**
 Bei Waschtischunter-
 bauauszügen passt
 sich der Griff den
 Frontbereichen an.
 Chrom



GR 0145
 Bohrmaß 192 mm,
 Chrom

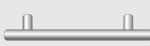

GR 0106
 Bohrmaß 96 mm,
 Chrom

Unterschrank

ohne Arbeitsplatte, 1 Schubkasten mit
 Teleskopschienen, 1 Glaseinlegeboden,
 616 mm Höhe, 320/340 mm Tiefe

290 mm Breite: Art. Nr. 30 920 10 XXY 463
 350 mm Breite: Art. Nr. 30 920 10 XXY 460
 400 mm Breite: Art. Nr. 30 920 10 XXY 464

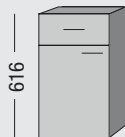

Mittelschrank

1 Fachboden, 2 Schubkästen mit
 Teleskopschienen,
 4 Glaseinlegeböden (bei Höhe 1540 mm)
 2 Glaseinlegeböden (bei Höhe 1078 mm)
 Breite 580 x Tiefe 320/340 mm

1078 mm Höhe: Art. Nr. 30 920 05 XX0 976
 1540 mm Höhe: Art. Nr. 30 920 05 XX0 932

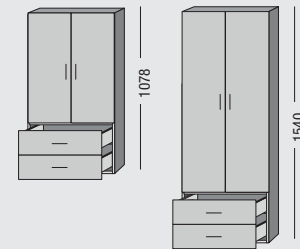

Sideboard

1 Auszug, 700 mm Breite, 340 mm Höhe,
 320/340 mm Tiefe

Art. Nr. 30 920 06 XX0 210

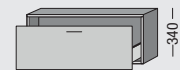

Sideboard

2 Schubkästen, 700 mm Breite, 340 mm Höhe,
 320/340 mm Tiefe

Art. Nr. 30 920 06 XX0 211



Arbeitsplatte

Plattenstärke 28 mm, Plattentiefe 345 mm

290 mm Breite: Art. Nr. 30 920 41 XX0 029
 350 mm Breite: Art. Nr. 30 920 41 XX0 035
 400 mm Breite: Art. Nr. 30 920 41 XX0 040
 580 mm Breite: Art. Nr. 30 920 41 XX0 058
 700 mm Breite: Art. Nr. 30 920 41 XX0 070

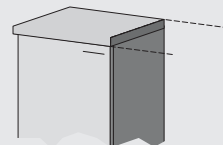

Lichtspiegel mit Anbauleuchte

Schalter unten rechts, Leuchte vertikal links
 oder rechts (coolwhite T5),
 Elektroanschluss Oben – Mitte
 (bei allen Modellen)
 Breite 550 mm, Höhe 800 mm,
 Tiefe 45/109 mm

Leuchte links
 Art. Nr. 30 920 38 XX0 050
 Leuchte rechts
 Art. Nr. 30 920 38 XX1 050

Dieser Lichtspiegel ist geeignet für Leuchtmittel der Energieklassen: A++, A+, A, B, C, D, E. Die Leuchte wird verkauft mit einem Leuchtmittel der Energieklasse: A+.

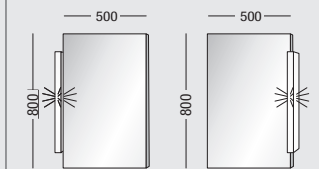

Lichtspiegel mit Anbauleuchte

Schalter unten rechts, 2 Leuchten vertikal
 (coolwhite T5), Elektroanschluss Oben – Mitte
 Höhe 616 mm, Tiefe 45/109 mm

800 mm Breite: Art. Nr. 30 920 39 XX0 080
 1000 mm Breite: Art. Nr. 30 920 39 XX0 100
 1300 mm Breite: Art. Nr. 30 920 39 XX0 130

Dieser Lichtspiegel ist geeignet für Leuchtmittel der Energieklassen: A++, A+, A, B, C, D, E. Die Leuchte wird verkauft mit einem Leuchtmittel der Energieklasse: A+.

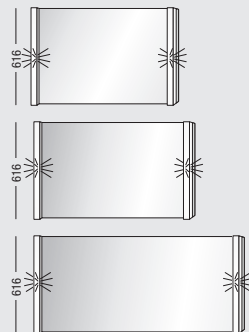

Spiegelschrank mit Lichtpaneelen

mit 2 Leuchten vertikal je 14 Watt
 (coolwhite T5), 1 Lichtschalter, 1 Steckdose
 (bei Breite 1300 mm 3 Steckdosen),
 1 Vergrößerungsspiegel, 1 Magnetleiste,
 1 Kunststoffablage, Klebgriffe in chrom,
 Elektroanschluss Oben – Mitte
 Höhe 616 mm, Tiefe 140/150 mm

800 mm Breite: Art. Nr. 30 920 38 XX0 080
 1000 mm Breite: Art. Nr. 30 920 38 XX0 100
 1300 mm Breite: Art. Nr. 30 920 38 XX0 130

Dieser Lichtspiegel ist geeignet für Leuchtmittel der Energieklassen: A++, A+, A, B, C, D, E. Die Leuchte wird verkauft mit einem Leuchtmittel der Energieklasse: A+.

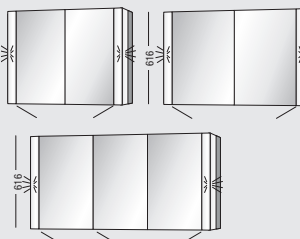

Grundmodell Spiegelschrank – Gerade

1 Lichtschalter, 1 Steckdose, 1 Vergrößerungs-
 spiegel, 1 Magnetleiste, 1 Kunststoffablage,
 ab Breite 1200 mm 3 Steckdosen,
 Elektroanschluss Oben – Mitte
 (bei allen Modellen)
 Höhe 770 mm, Tiefe 140/150 mm

650 mm Breite: Art. Nr. 30 920 32 XX0 065
 800 mm Breite: Art. Nr. 30 920 32 XX0 080
 1000 mm Breite: Art. Nr. 30 920 32 XX0 100
 1200 mm Breite: Art. Nr. 30 920 32 XX0 120
 1300 mm Breite: Art. Nr. 30 920 32 XX0 130



Aufbau-Leuchte A

Leuchtmittel coolwhite T5,
Leuchtenfarbe Chrom

Breite 650 mm, 1x13 Watt
zu Spiegelschrank 650/800 mm
Art. Nr. 30 920 33 000 010

Diese Leuchte ist geeignet für Leuchtmittel-
der Energieklassen: A++, A+, A, B, C, D, E.
Die Leuchte wird verkauft mit einem Leucht-
mittel der Energieklasse: A.

Breite 650 mm, 1x21 Watt
zu Spiegelschrank 1000/1200/1300 mm
Art. Nr. 30 920 33 000 014

Diese Leuchte ist geeignet für Leuchtmittel-
Energieklassen: A++, A+, A, B, C, D, E.
Die Leuchte wird verkauft mit einem Leucht-
mittel der Energieklasse: A+.



Aufbau-Leuchte B

Leuchtmittel coolwhite T5,
Leuchtenfarbe Chrom

Breite 650 mm, 1x13 Watt
Art. Nr. 30 920 41 000 065
Breite 800 mm, 1x21 Watt
Art. Nr. 30 920 41 000 080
Breite 1000 mm, 1x21 Watt
Art. Nr. 30 920 41 000 100
Breite 1200 mm, 1x21 Watt
Art. Nr. 30 920 41 000 120
Breite 1300 mm, 2x13 Watt
Art. Nr. 30 920 41 000 130

Diese Leuchte ist geeignet für Leuchtmittel
der Energieklassen: A+, A, B.
Die Leuchte wird verkauft mit einem Leucht-
mittel der Energieklasse: A.



Mineralguss-Waschtisch

**Mineralguss-Waschtische nur in
Verbindung mit Möbel montieren,
NICHT FREITRAGEND!**
weiß-alpin

504 x 25 x 375 mm
Art. Nr. 30 920 21 040 050
804 x 25 x 504 mm
Art. Nr. 30 920 21 040 080
1004 x 25 x 504 mm
Art. Nr. 30 920 21 040 100
1304 x 25 x 504 mm
Art. Nr. 30 920 21 040 130

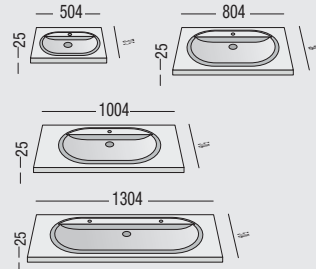

WTU* zu Mineralguss-Waschtisch

1 Türe
500 x 540 x 370 mm, zu MG-WT 504 mm
Art. Nr. 30 920 25 XX0 643

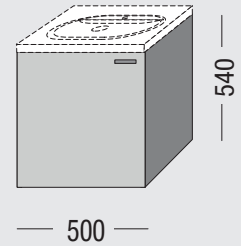

WTU* zu Mineralguss-Waschtisch

1 Auszug mit Inneneinteilung
800 x 540 x 500 mm, zu MG-WT 804 mm
Art. Nr. 30 920 25 XX0 644
Art. Nr. 30 920 25 XX1 644, mit Innenauszug
1000 x 540 x 500 mm, zu MG-WT 1004 mm
Art. Nr. 30 920 25 XX0 645
Art. Nr. 30 920 25 XX1 645, mit Innenauszug

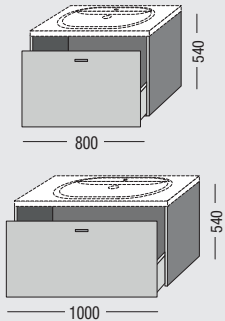

WTU* zu Mineralguss-Waschtisch

2 Auszüge mit Inneneinteilung
1300 x 540 x 480/500 mm,
zu MG-WT 1304 mm
Art. Nr. 30 920 25 XX0 648
Art. Nr. 30 920 25 XX1 648, mit Innenauszug

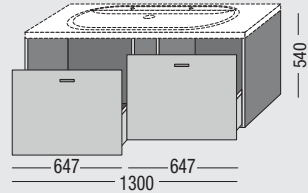

Universal-WTU*

für bauseits vorhandene Keramik-Waschtische
Höhe 475 mm, Breite 580 mm,
Tiefe 320/340 mm
Art. Nr. 30 920 25 XX0 249

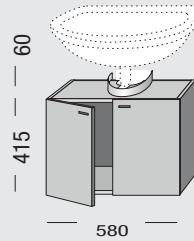

WTU* zu MyStyle Waschtisch

für MyStyle Waschtisch 450 mm, 1 Türe
Höhe 475mm, Breite 400mm,
Tiefe 300/320 mm
Art. Nr. 30 920 25 XX0 669

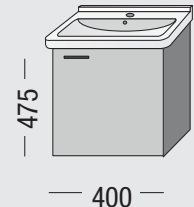

WTU* zu MyStyle Waschtisch

2 Türen
475 x 500 x 375/395 mm,
für Waschtisch 550 mm
Art. Nr. 30 920 25 XX0 668
475 x 550 x 400/420 mm,
für Waschtisch 600 mm
Art. Nr. 30 920 25 XX0 667
475 x 600 x 440/460 mm,
für Waschtisch 650 mm
Art. Nr. 30 920 25 XX0 682
475 x 800 x 445/465 mm,
für Waschtisch 850 mm
Art. Nr. 30 920 25 XX0 666

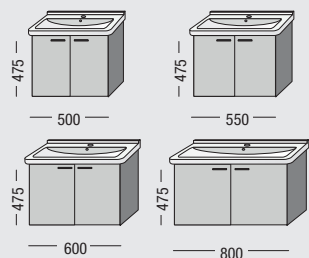

WTU* zu MyStyle Waschtisch

1 Auszug
475 x 500 x 375/395 mm,
für Waschtisch 550 mm
Art. Nr. 30 920 25 XX0 568
475 x 550 x 400/420 mm,
für Waschtisch 600 mm
Art. Nr. 30 920 25 XX0 567
475 x 600 x 440/460 mm,
für Waschtisch 650 mm
Art. Nr. 30 920 25 XX0 672
475 x 800 x 445/465 mm,
für Waschtisch 850 mm
Art. Nr. 30 920 25 XX0 566

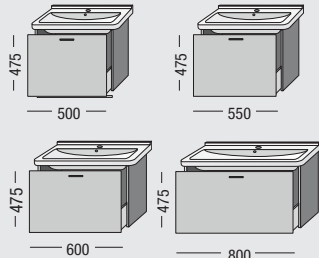

WTU* zu MyStyle Waschtisch

2 Auszüge (1 Auszug oben, 1 Auszug unten)
563 x 600 x 440/460 mm,
Art. Nr. 30 920 25 XX0 847
563 x 800 x 440/460 mm,
Art. Nr. 30 920 25 XX0 848

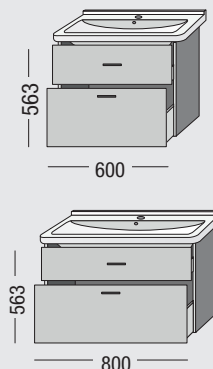

WTU* zu MyStyle Doppel-Waschtisch

2 Auszüge mit Inneneinteilung
Höhe 475 mm, Breite 1250 mm,
Tiefe 445/465 mm
Art. Nr. 30 920 25 XX0 676

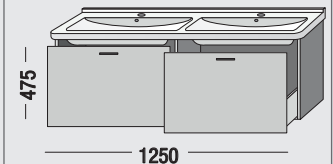

OPTISET SYSTEM – ZAHLEN UND FAKTEN

Bestellen leicht gemacht

Die Optiset Badmöbel sind in verschiedenen Farben erhältlich. Bitte ersetzen Sie für Ihre Wunschfarbe bei der Artikelnummer die Buchstaben XX durch folgende Ziffern. Bei Möbel mit Türen ersetzen Sie bei der Artikelnummer Y bitte durch:
0 = Anschlag links
1 = Anschlag rechts

Preisgruppe:

Korpus und Front im Farbverbund

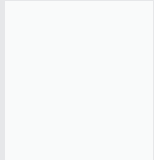

15
Front: Weiß Hochglanz
Korpus: Weiß Glanz



02
Wildapfel-Decor

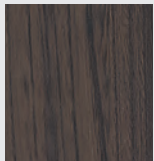

09
Eiche-Dunkel



18
Terra-Matt

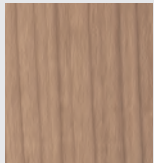

06
Noce-Ideale



19
Eiche-Santana

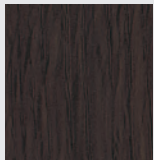

22
Ulme-Graphit

Beispiel

Hochschrank Typ 454, rechts,
Korpus und Front Eiche-Santana:

Art. Nr. 30 920 00 **191 454**

Bitte bei Bestellung gewünschte Griffausführung angeben.



GR 0210
Bohrmaß 96 mm,
Chrom

Griff für Waschtischunterbauauszüge
Bei Waschtischunterbauauszügen passt sich der Griff den Frontbereichen an.
Chrom



GR 0145
Bohrmaß 192 mm,
Chrom



GR 0106
Bohrmaß 96 mm,
Chrom

WTU* zu MyStyle Doppel-Waschtisch

4 Auszüge (2 Auszüge oben, 2 Auszüge unten)
Höhe 563 mm, Breite 1250 mm,
Tiefe 445/465 mm

Art. Nr. 30 920 25 XX0 849

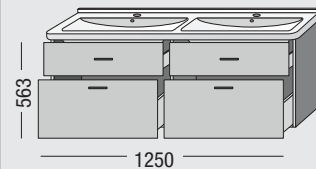

WTU* zu Laufen Pro A Waschtisch

2 Türen,
Höhe 470 mm, Tiefe 430/450 mm
Breite 525 mm, für Pro A Waschtisch 600 mm
Art. Nr. 30 920 25 XX0 354
Breite 580 mm, für Pro A Waschtisch 650 mm
Art. Nr. 30 920 25 XX0 161
Breite 700 mm, für Pro A Waschtisch 850 mm
Art. Nr. 30 920 25 XX0 164
Breite 900 mm, für Pro A Waschtisch 1050 mm
Art. Nr. 30 920 25 XX0 165

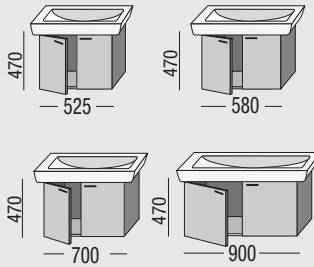

WTU* zu Laufen Pro A HWB

für HWB 450 mm, 1 Tür,
Höhe 475 mm, Breite 380 mm,
Tiefe 290/310 mm

Art. Nr. 30 920 25 XXY 360

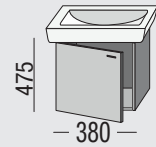

WTU* zu Laufen Pro A Waschtisch

1 Auszug, Höhe 470 mm, Tiefe 430/450 mm
Breite 525 mm, für Pro A Waschtisch 600 mm
Art. Nr. 30 920 25 XX0 656

Breite 580 mm, für Pro A Waschtisch 650 mm
Art. Nr. 30 920 25 XX0 657
Art. Nr. 30 920 25 XX1 657 mit Innenauszug

Breite 700 mm, für Pro A Waschtisch 850 mm
Art. Nr. 30 920 25 XX0 658
Art. Nr. 30 920 25 XX1 658 mit Innenauszug

Breite 900 mm, für Pro A Waschtisch 1050 mm
Art. Nr. 30 920 25 XX0 659
Art. Nr. 30 920 25 XX1 659 mit Innenauszug

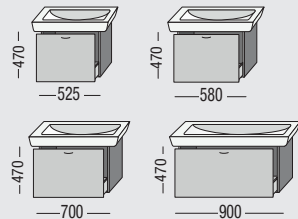

WTU* zu Laufen Pro A Doppel-Waschtisch

3 Türen, Höhe 470 mm, Breite 1200 mm,
Tiefe 430/450 mm

Art. Nr. 30 920 25 XX0 570

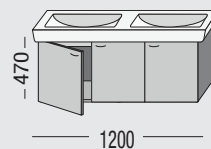

WTU* zu Laufen Pro A Doppel-Waschtisch

2 Auszüge mit Inneneinteilung,
Höhe 470 mm, Breite 1200 mm,
Tiefe 430/450 mm

Art. Nr. 30 920 25 XX0 571

Art. Nr. 30 920 25 XX1 571 mit Innenauszug

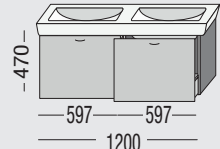

Handtuchhalter

zur seitlichen Montage am WT-Unterbau ab
einer Gesamttiefe von 420 mm, Länge 396 mm

Art. Nr. 30 920 98 000 775

mit Wandrosette für freihängende
Waschtische, Länge 325 mm

Art. Nr. 30 920 98 000 770

Befestigungswinkel Breite 40 mm, starr,
Wandmontage mit beiliegenden Befestigungs-
schrauben inkl. Chromabdeckung,
Länge 400 mm

Art. Nr. 30 920 98 000 400

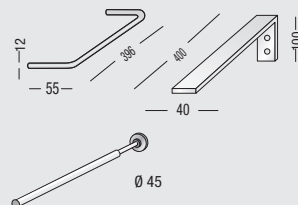

Doppelsteckdosen

Einbausatz für Hängeschränke, aus Kunststoff,
Farbe weiß,
Höhe 130 x Breite 75 x Tiefe 75 mm

Art. Nr. 30 920 98 040 260

**Steckdoseneinheit komplett eingebaut.
Bitte Skizze angeben!**

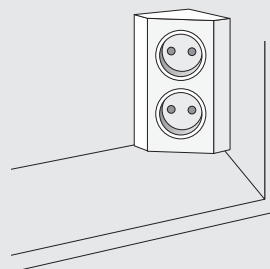

Vergrößerungsspiegel

Ø 120 mm, zum Aufkleben an Spiegelfläche,
Vergrößerung 3-fach

Art. Nr. 30 920 98 000 251

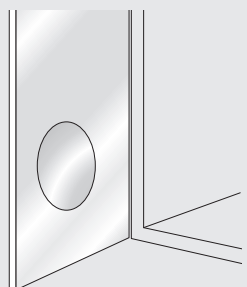

OPTISET SYSTEM – MONTAGEANLEITUNG

Montageansicht Badmöbel

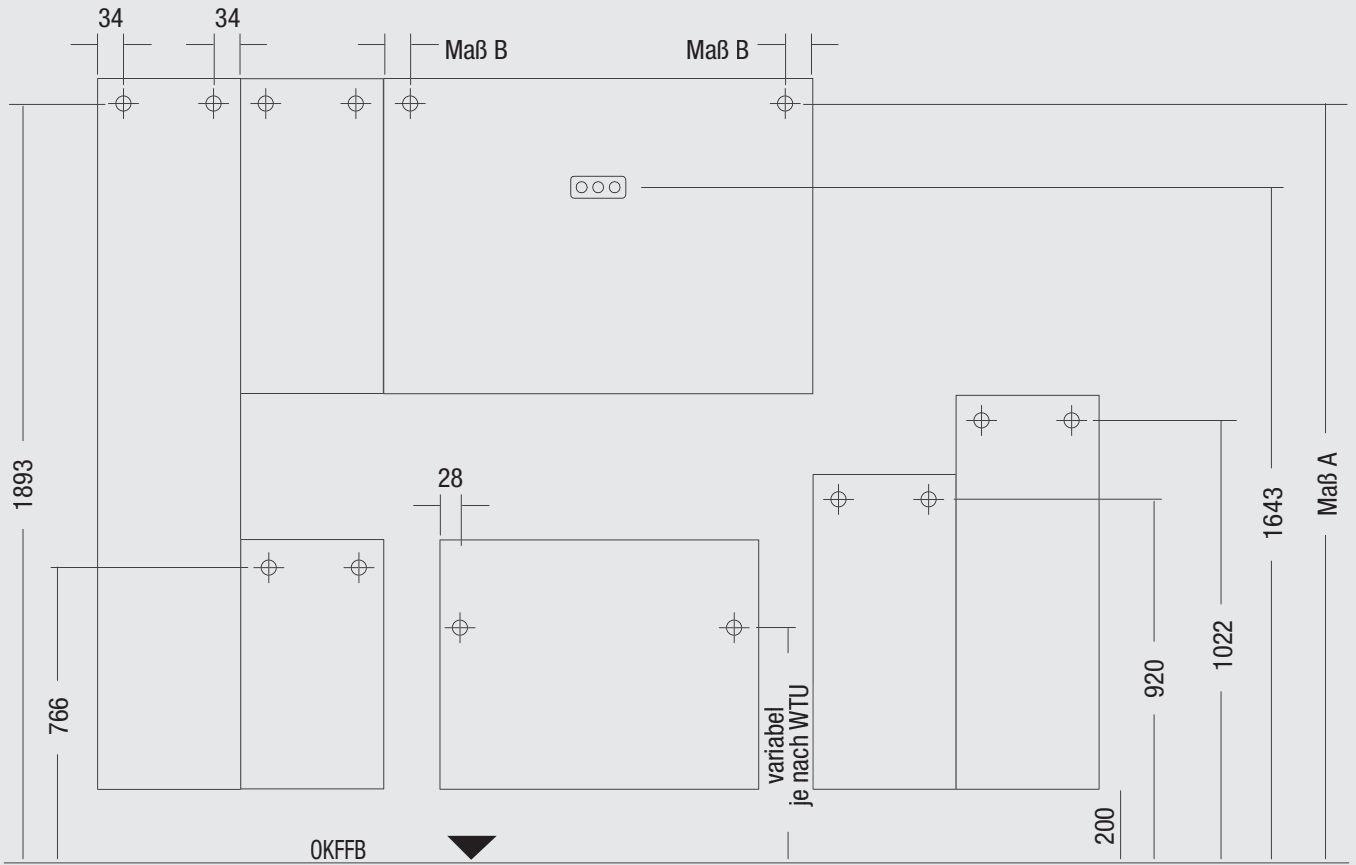

Montageansicht Mineralguss-Waschtische Optiset System

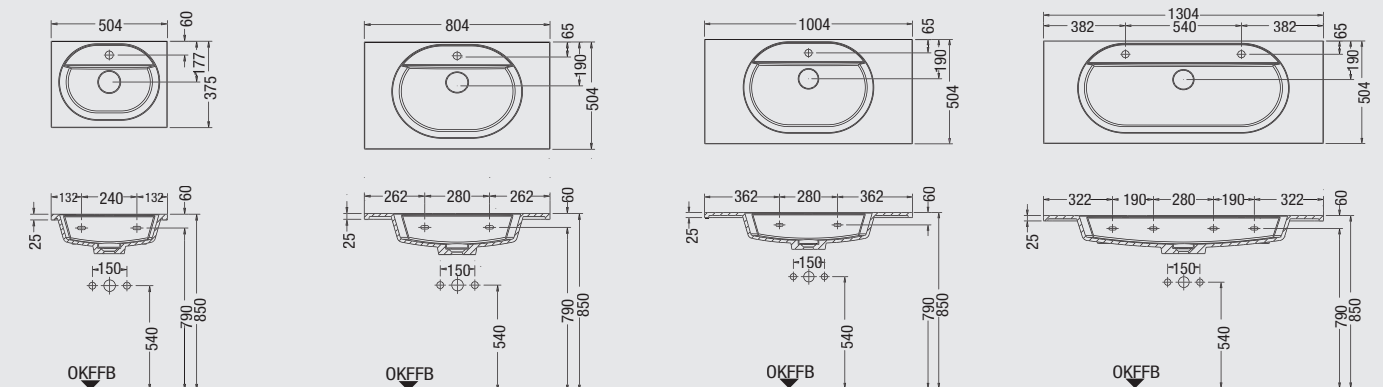

OPTISET 2GETHER – ZAHLEN UND FAKTEN

Bestellen leicht gemacht

Die Optiset Badmöbel sind in verschiedenen Farben erhältlich. Bitte ersetzen Sie für Ihre Wunschfarbe bei der Artikelnummer die Buchstaben XX durch folgende Ziffern.
Bei Möbel mit Türen ersetzen Sie bei der Artikelnummer Y bitte durch:
0 = Anschlag links
1 = Anschlag rechts

Preisgruppe:

Korpus und Front im Farbverbund

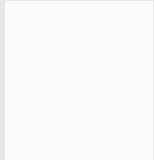

15

Front: Weiß Hochglanz
Korpus: Weiß Glanz

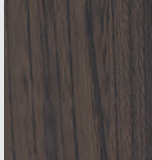

09

Eiche-Dunkel

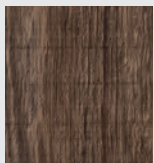

19

Eiche-Santana

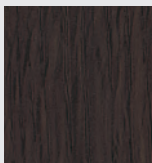

22

Ulme-Graphit

Beispiel

Waschtischunterschrank, Breite 600 mm,
Korpus Weiß Hochglanz, Front Weiß Glanz:

Art. Nr. 30 920 25 **150** 100

Bitte bei Bestellung gewünschte
Griffausführung angeben.



GR 0145
Bohrmaß 192 mm,
Chrom



**Griff für Waschtisch-
unterbauauszüge**
Bei Waschtischunter-
bauauszügen passt
sich der Griff den
Frontbereichen an.
Chrom

Beispiel

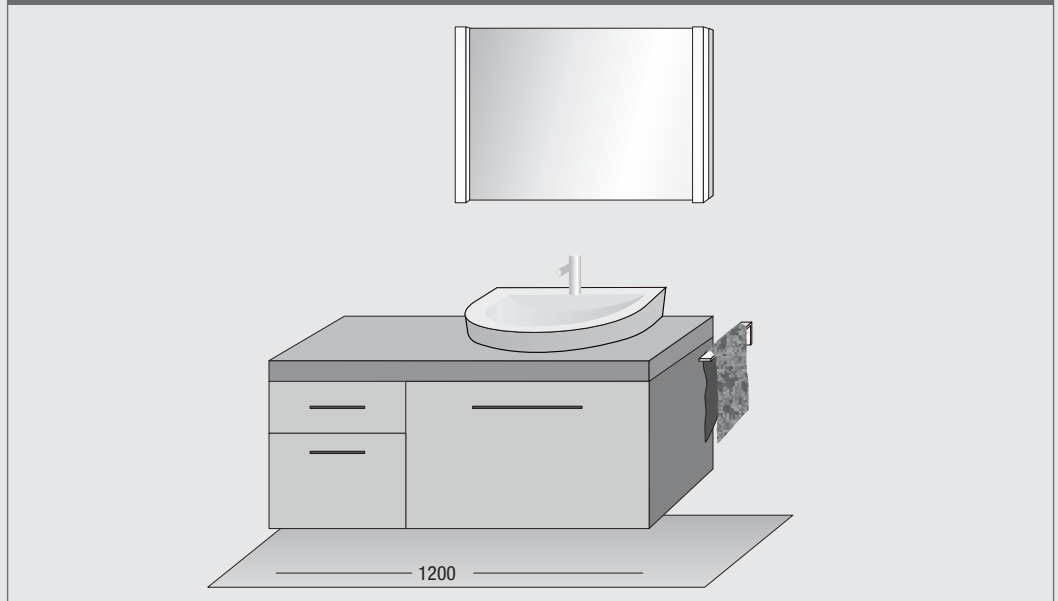

WTU*

1 Auszug mit Inneneinteilung
Tiefe 498/520 mm, Höhe 510 mm

Breite 600 mm

Art. Nr. 30 920 25 XX0 100

Breite 800 mm

Art. Nr. 30 920 25 XX0 102

Breite 1000 mm

Art. Nr. 30 920 25 XX0 104

Breite 1200 mm

Art. Nr. 30 920 25 XX0 106

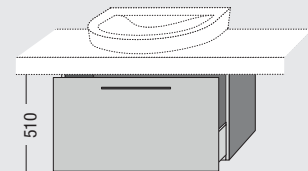

Konsolen-Unterschrank

2 Auszüge

Tiefe 498/520 mm, Höhe 510 mm
nur planbar unter Waschtischkonsole

Breite 400 mm

Art. Nr. 30 920 10 XX0 119

Breite 600 mm

Art. Nr. 30 920 10 XX0 120

Breite 800 mm

Art. Nr. 30 920 10 XX0 122

Breite 1000 mm

Art. Nr. 30 920 10 XX0 124

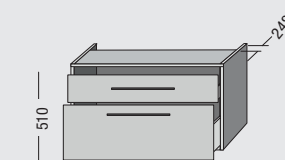

Waschtischkonsole f. Keramik-Aufsatz WT

Beckenausschnitt.

Die Anzahl der Befestigungswinkel richtet sich
nach der Konsolenbreite.

Bitte genau bemaßte Skizze beifügen!

Mehrpreis je Armaturenlochbohrung

Tiefe 520 mm, Höhe 60 mm

Breite variabel von 1000-2000 mm

Art. Nr. 30 920 70 360 300

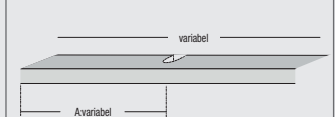

Handtuch-Konsolenträger

chrom, Breite 500 mm, Höhe 150 mm

Art. Nr. 30 920 98 000 176

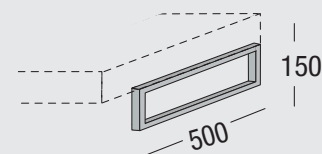

OPTISET 2GETHER – MONTAGEANLEITUNG

Montageansicht 2gether

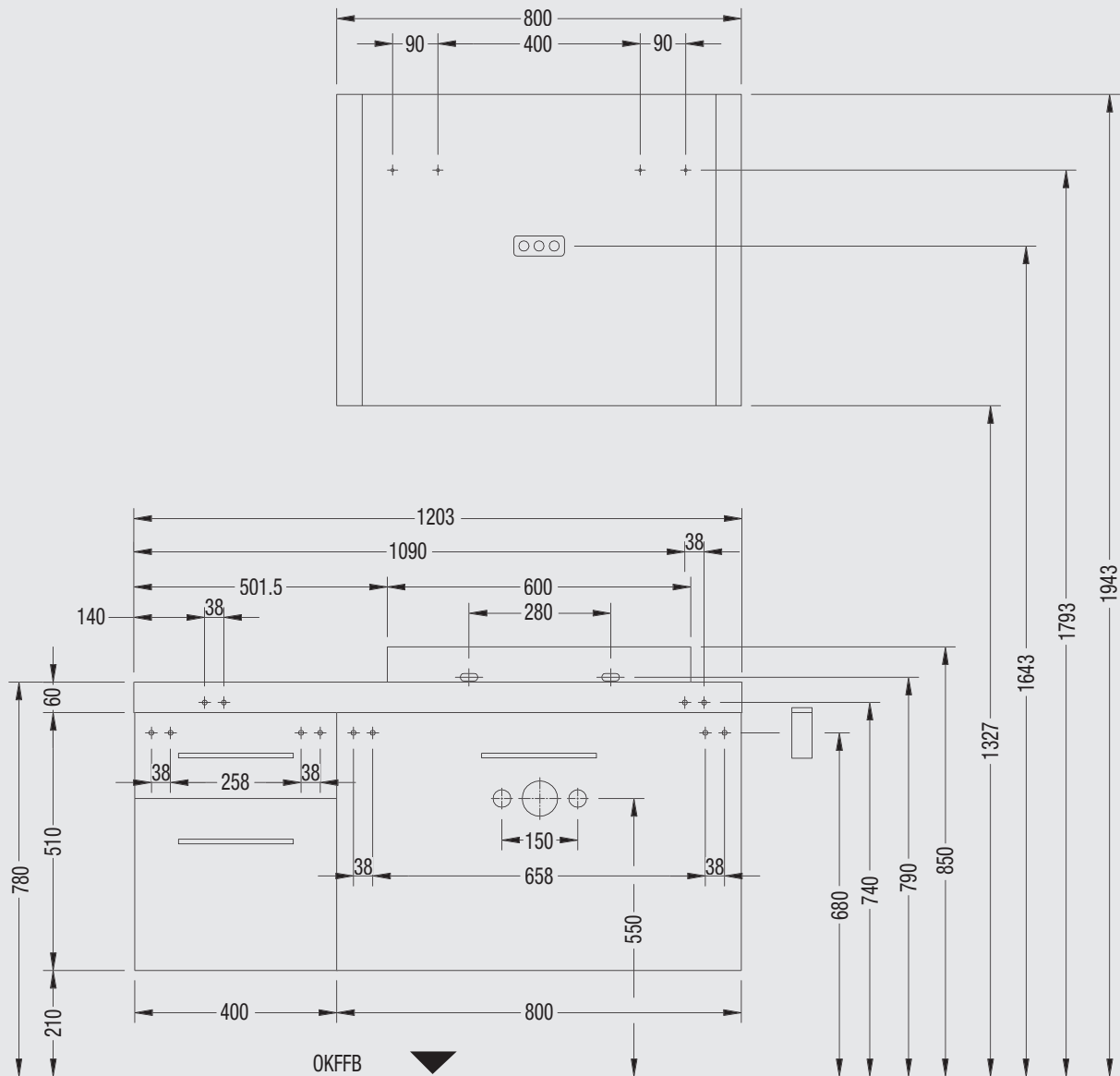

220 – 240 V loser Netzanschluss (laut VDE 0100 Teil 701)

OPTISET SET – ZAHLEN UND FAKTEN

Bestellen leicht gemacht

Die Optiset Badmöbel sind in verschiedenen Farben erhältlich. Bitte ersetzen Sie für Ihre Wunschfarbe bei der Artikelnummer die Buchstaben XX durch folgende Ziffern.
Bei Möbel mit Türen ersetzen Sie bei der Artikelnummer Y bitte durch:
0 = Anschlag links
1 = Anschlag rechts

Preisgruppe:

Korpus und Front im Farbverbund



15 Front: Weiß Hochglanz
Korpus: Weiß Glanz

02 Wildapfel-Dekor

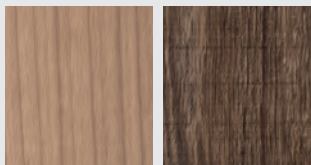

06 Noce-Ideale

19 Eiche-Santana

Beispiel

Badmöbel-Set 1600 mm,
Korpus und Front Noce-Ideale:

Art. Nr. 30 920 35 **060** 160



GR 1143
Bohrmaß 64 mm,
Chrom

Diese Möbel/ diese Leuchte ist geeignet für Leuchtmittel der Energieklassen: B, C, D, E.
Die Leuchte wird verkauft mit einem Leuchtmittel der Energieklasse: C.

Badmöbel-Set 1380 mm

1 Trapez-Spiegelschrank 800 mm breit
2 Hängeschränke 290 mm breit
1 Mineralguss-Waschtisch in Weiß-Alpin 1380 mm breit
1 Waschtischunterbau 650 mm breit

1 Unterschrank 290 mm breit
1 Unterschrank 290 mm breit
2 Handtuchhalter

Art. Nr. 30 920 35 XX0 138



Badmöbel-Set 1600 mm

2 Hängeschränke 290 mm breit
1 Mineralguss-Waschtisch in Weiß-Alpin 1600 mm breit
1 Waschtischunterbau 800 mm breit

1 Unterschrank 290 mm breit
1 Unterschrank 290 mm breit
2 Handtuchhalter

Art. Nr. 30 920 35 XX0 160



Badmöbel-Set 1880 mm

1 Trapez-Spiegelschrank 1300 mm breit
2 Hängeschränke 290 mm breit
1 Mineralguss-Waschtisch in Weiß-Alpin 1880 mm breit
1 Waschtischunterbau 1100 mm breit

1 Unterschrank 290 mm breit
1 Unterschrank 290 mm breit
2 Handtuchhalter

Art. Nr. 30 920 35 XX0 189

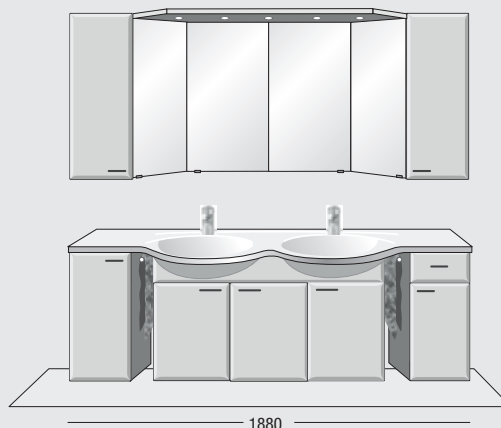

Ergänzungshochschrank

3 Glaseinlegeböden,
Höhe 1743 mm, Tiefe 320/340 mm

Breite 290 mm
Art. Nr. 30 920 36 XXY 453
Breite 350 mm
Art. Nr. 30 920 36 XXY 450
Breite 400 mm
Art. Nr. 30 920 36 XXY 454

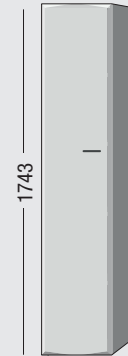

Ergänzungsmittelschrank

2 Schubkästen mit Teleskopschienen,
2 Glaseinlegeböden
Höhe 872 mm, Tiefe 320/340 mm

Breite 290 mm
Art. Nr. 30 920 37 XXY 963
Breite 350 mm
Art. Nr. 30 920 37 XXY 960
Breite 400 mm
Art. Nr. 30 920 37 XXY 964

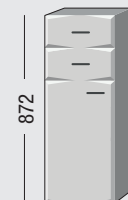

OPTISET SET – MONTAGEANLEITUNG

Montageansicht Sets

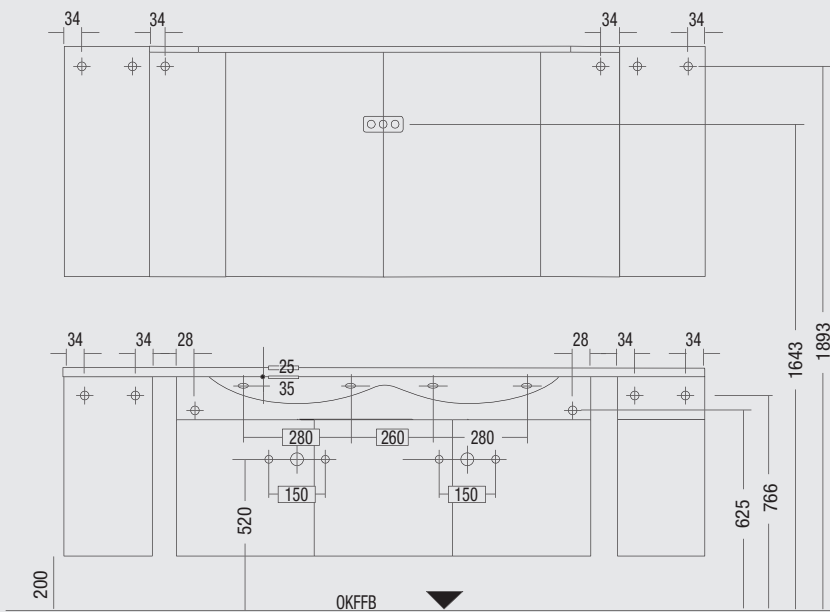
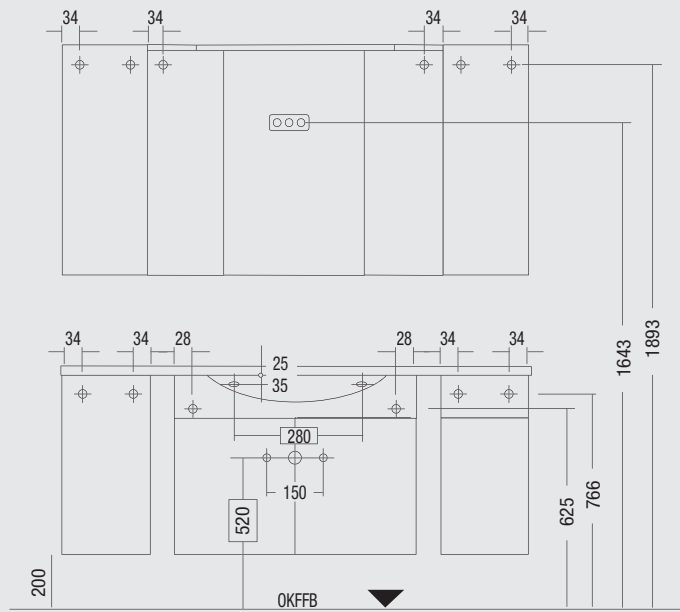

Montageansicht Waschtische Optiset Set

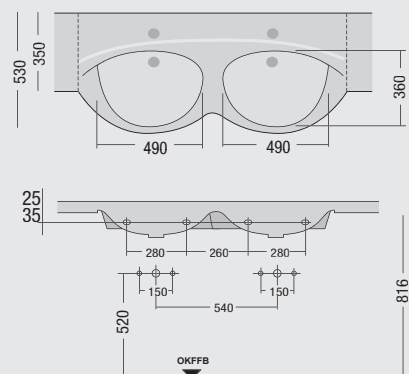
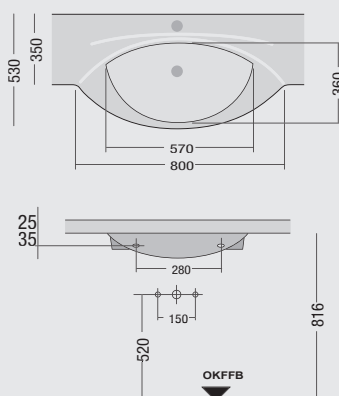

RICHTER+FRENZEL – IMMER IN IHRER NÄHE

- A**
52070 **Aachen** Gut Wolf 19–21
36304 **Alsfeld** Schellengasse 39
59758 **Arnsberg** Grabenstr. 26
63741 **Aschaffenburg** Benzstr. 1
63741 **Aschaffenburg** Schönbornstr. 4
86156 **Augsburg** Gubener Str. 4
86161 **Augsburg** Stauffenbergstr. 5–9
- B**
36251 **Bad Hersfeld** Am Ententeich 3
97688 **Bad Kissingen** Spitzwiese 7
64732 **Bad König** Berliner Str. 7
99947 **Bad Langensalza**
Straße der Einheit 24 a
97616 **Bad Neustadt** Industriestr. 2
83435 **Bad Reichenhall**
Salzburger Str. 71
61118 **Bad Vilbel** Zeppelinstr. 20
96052 **Bamberg** Kronacher Str. 100
95448 **Bayreuth** Weiherstr. 3
51465 **Bergisch Gladbach**
Paffratherstr. 132–134
55411 **Bingen**
Dromersheimer Chaussee 51
54634 **Bitburg** Daimlerstr. 8
53119 **Bonn** Brühler Str. 26
53121 **Bonn** Justus-von-Liebig-Str. 31
53229 **Bonn-Beuel** Alaunbachweg 27
64572 **Büttelborn** Hessenring 25
84489 **Burghausen** Gewerbebark
Lindach D3
- C**
93413 **Cham** Gewerbebark
Chammünster Nord 5
09116 **Chemnitz** Winkhofer Str. 13 a
96450 **Coburg** Bamberger Str. 15
- D**
85221 **Dachau** Felix-Wankel-Str. 3
64293 **Darmstadt** Pfnorstr. 11
94469 **Deggendorf** Graflinger Str. 135
63128 **Dietzenbach** Robert-Bosch-Str. 7
84130 **Dingolfing** Stauseestr. 1
44143 **Dortmund** Zinkhüttenweg 1
44149 **Dortmund-Oespel**
Brennaborstraße 12
01139 **Dresden-Kaditz** Spitzhausstr. 74
01237 **Dresden** Georg-Mehrtens-Str. 4
47053 **Duisburg-Hochfeld**
Paul-Esch-Str. 55
52349 **Düren** Nideggener Str. 152
52351 **Düren** Friedrichstraße 5
40231 **Düsseldorf** Königsberger
Str. 100/Geb. 25 a
- E**
84307 **EGgenfelden**
Schellenbruckstr. 17
99817 **Eisenach** Mühlhäuserstr. 27
63820 **Eisenfeld** Am Stachus 5
82275 **Emmering** Untere Au 2
85435 **Erding** Freisinger Str. 62
50374 **Erfstadt** Behrensstr. 5 a
99089 **Erfurt** Mittelhäuser Str. 80
99098 **Erfurt** Fichtenweg 2
91052 **Erlangen** Hilpertstraße 15–17
91056 **Erlangen** Frauenaaracher Str. 75
- 65760 **Eschborn** Elly-Beinhorn-Str. 4
37269 **Eschwege** Thüringer Str. 26
52249 **Eschweiler** Stolberger Str. 105
45145 **Essen** Am Funkturm 2
- F**
91301 **Forchheim** Daimlerstr. 22
60318 **Frankfurt am Main**
Rappstr. 7–9
65929 **Frankfurt am Main** Silostr. 39 b
85356 **Freising** Clemensänger-Ring 24
36100 **Fulda-Petersberg**
Breitungstr. 1
- G**
45894 **Gelsenkirchen-Buer**
Feldhauserstr. 91
07552 **Gera** Carl-Zeiss-Str. 2
35398 **Gießen** Gottlieb-Daimler-Str. 8
45964 **Gladbeck** Hornstr. 28
99867 **Gotha** Friemarstr. 65
- H**
83527 **Haag i. OB** Münchener Str. 43
58095 **Hagen** Körnerstr. 84 + 84 a
58095 **Hagen-Haspe** Hochofenstr. 1
06116 **Halle/Saale**
Reideburger Str. 55–57
06126 **Halle/Saale** Weststr. 31
59063 **Hamm** Gallberger Weg 42
63452 **Hanau** Moselstr. 47
34346 **Hannoversch Münden**
Hinter der Blume 86
04746 **Hartha** Töpelstr. 20
64646 **Heppenheim**
Von-Humboldt-Str. 11
44652 **Herne** Herner Str. 58–60
45699 **Herten** Carl-Bosch-Straße 1–5
95030 **Hof** An der Hohensaas 5
- I**
55743 **Idar-Oberstein** Kaufacker 8
65510 **Idstein** Black-und-Decker-Str. 42
89257 **Illertissen** Memminger Str. 14
98693 **Ilmenau** Weimarer Str. 67
85053 **Ingolstadt** Eriagstr. 11
58636 **Iserlohn** Reiterweg 5
- J**
07743 **Jena** Unstrutweg 1
- K**
47475 **Kamp-Lintfort** Oststraße 77
97753 **Karlstadt** Julius-Echter-Str. 57
34123 **Kassel** Gobietstraße 5
87600 **Kaufbeuren**
Moosmangstraße 19
65779 **Kelkheim** Siemensstraße 6
65451 **Kelsterbach**
Im Taubergrund 31–33
87437 **Kempten** Bleicherstr. 36
50170 **Kerpen-Sindorf**
Kerpener Str. 148
01723 **Kesselsdorf** Inselallee 26–28
83059 **Kolbermoor** Carl-Jordan-Str. 10
50825 **Köln-Ehrenfeld**
Widdersdorfer Str. 205
- 51149 **Köln-Porz** Hansestr. 99
86381 **Krumbach** Bahnhofstraße 92 a
86381 **Krumbach** Ulmer Straße 7 a
- L**
84030 **Landshut-Ergolding**
Industriestraße 18a
97922 **Lauda-Königshofen**
Deubacher Str. 10
04179 **Leipzig** Saarländer Straße 1–3
04316 **Leipzig** Paunsdorfer Straße 5
04435 **Leipzig-Radefeld** Milanstr. 3
06237 **Leuna** Kötzschener Weg 2–4
51373 **Leverkusen**
Robert-Blum-Straße 21
67063 **Ludwigshafen** Industriestr. 61
- M**
55128 **Mainz** Haifa-Allee 2
55130 **Mainz-Weisenu**
Jakob-Anstatt-Str. 8
68165 **Mannheim-Fahlrach**
Fahlrachstraße 10–12
68229 **Mannheim-Friedrichsfeld**
Markircher Str. 25
68229 **Mannheim** Lembacher Str. 16–18
35043 **Marburg** Im Rudert 27
45772 **Marl** Hülsbergstr. 255
98617 **Meiningen** Werrastr. 1 e
40822 **Mettmann** Seibelstraße 26
99974 **Mühlhausen**
Friedrich-Naumann-Str. 75
45475 **Mülheim a. d. Ruhr**
Schultenhofstr. 42
56218 **Mülheim-Kärlich**
Industriestraße 18–20
80939 **München/Euro-Industriepark**
Maria-Probst-Str. 21–23
81241 **München-Pasing**
Landsberger Straße 428
81541 **München-Giesing**
Balanstr. 73
82166 **München/Gräfelfing**
Seeholzenstr. 5
85609 **München/Aschheim-Dornach**
Karl-Hammerschmidt-Str. 51
- N**
86633 **Neuburg a. d. Donau**
Nördliche Grünauer Str. 35
92318 **Neumarkt i. d. Oberpfalz**
Regensburger Str. 127
41464 **Neuss** Moselstr. 18
56564 **Neuwied** Andernacher Str. 70
86720 **Nördlingen** Würzburger Str. 7a
90451 **Nürnberg** Donaustraße 125
- O**
63075 **Offenbach** Mühlheimer Str. 101
- P**
94036 **Passau** Emil-Richter-Straße 1
82377 **Penzberg** Grube 47
36100 **Petersberg b. Fulda**
Breitungstr. 1
08523 **Plauen** Morgenbergstraße 23
07381 **Pößneck** Malmngelänge 13
50259 **Pulheim** Siemensstraße 1–5
- R**
45667 **Recklinghausen**
Hubertusstraße 62
45665 **Recklinghausen**
Sieben Quellen 41
93059 **Regensburg**
Donaustauffer Str. 172 a
93083 **Regensburg-Obertraubling**
Ernst-Frenzel-Straße 4
64668 **Rimbach**
Bismarckstraße 46
07407 **Rudolstadt-Schwarza**
Humboldtstraße 30
- S**
66119 **Saarbrücken** Hartmanns Au 7
53937 **Schleiden-Gemünd**
Kölner Straße 77 c
98574 **Schmalkalden**
An der Asbacher Str. 16
91126 **Schwabach** Hansastr. 5
92421 **Schwandorf**
Max-Planck-Str. 1
97424 **Schweinfurt** Carl-Zeiss-Str. 8
96515 **Sonneberg** An der Müß 17
94315 **Straubing**
Schlesische Str. 124
98530 **Suhl-Wichtshausen**
Obere Aue 3
- T**
83278 **Traunstein** Wasserburger Str. 93
54292 **Trier** Metternichstraße 40
53842 **Troisdorf** Industriestraße 4–6
- U**
59425 **Unna** Industriestraße 4
- W**
92637 **Weiden** Dr.-Kilian-Straße 1 a
82362 **Weilheim** Holzhofring 31
99427 **Weimar** Am alten Speicher 1
35578 **Wetzlar** Garbenheimer Str. 20/6
65203 **Wiesbaden** Hagenauer Str. 17–19
65203 **Wiesbaden** Hagenauer Str. 40 a
65205 **Wiesbaden-Nordenstadt**
Ostring 6 a
54516 **Wittlich** Friedrichstr. 43
42285 **Wuppertal** Am Brögel 13
97076 **Würzburg-Aumühle**
Innere Aumühlstr. 20
97084 **Würzburg-Heidingsfeld**
Leitenackerweg 6
- Z**
90513 **Zirndorf**
Obersbacher Straße 8–10
08141 **Zwickau-Reinsdorf**
August-Horch-Straße 22
08058 **Zwickau** Pölbitzer Straße 9

Die Öffnungszeiten und Anfahrtsbeschreibungen der einzelnen Standorte finden Sie auf unserer Homepage.